

USE AND CARE GUIDE 2X2 UVC PLASMA FLAT PANEL

- NOTE:** Keep your receipt and these instructions for proof of purchase.
- NOTE:** Dispose used products according to local regulation.
- WARNING:** Shut off the power at the circuit breaker or fuse panel before removing the old fixture, ballast, or fluorescent tubes. If you are unfamiliar with electrical installations, we recommend you contact a qualified electrician to do the installation.
- NOTE:** Two people are recommended for installation of this light fixture.
- NOTE:** MOUNT THIS EQUIPMENT AT LEAST 2.3 M ABOVE THE FLOOR. It is the Installer's responsibility to verify safe ozone concentrations by taking into account the number of products in a given volume of space, the characteristics of the ventilation system, access, and other factors.

PACKAGE CONTENTS

Part	Description	Quantity
A	Fixture	1
B	UVC lamps	2
C	Wire Connector	5

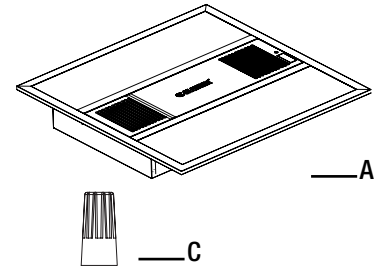

HARDWARE AVAILABLE TO PURCHASE

Hardware kits for surface mounting and suspension mounting are sold as separate accessories. Please contact ETI SSL Customer Service 1-855-384-7754 for additional information.

Part	Description	Quantity	Part #
AA	Aircraft Cable for Suspension Mounting	2	95457326101

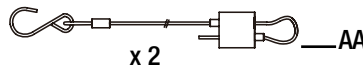

INSTALLATION

- NOTICE:** Select a suitable location that can support the weight of the fixture. Determine the method of mounting before beginning installation.
 - CAUTION:** Installer is responsible to ensure grid location is rated for fixture weight prior to installation. If uncertain, use cable to support fixture from the retention clips to a suitable support structure. Failure to do so can cause serious injury.
- 1** Open the package and remove the EPE foam, then take out the UVC lamps.
 - 2** Slightly press the small cover with finger, and remove the screw with the screwdriver, then open the small cover.
 - 3** Keep the small cover at 90 degree to the front panel, press the other side of the front panel at position C with the thumbs. And pull the back the small cover at position D with index finger to pull out the front panel.
 - 4** When you open the front panel, unplug the ground wire at position A, and then remove the safety rope at position B.
 - 5** Hold the white plastic head by the thumbs and index fingers, insert two UVC lamps to the lamp holder, and snap the glass tube into the metal clip, and check if tighten. The marking line on the UVC lamps should be parallel to the end of the lamp holder. Note that the end of the UVC lamp should not touch the other internal components of the fixture. Immediately open the window if the UVC lamps are broken accidentally. Dispose of broken UVC lamps according to the local environmental protection agency.
 - 6** Install the safety rope and the front panel, then connect the ground wire. Open the small cover and keep it at 90 degree to the fixture surface. Install the front panel to the fixture and check tightness, use the screw to lock the small cover by screwdriver.
 - 7** Shut off power at the electrical panel before beginning the installation.
 - 8** Remove existing fixture and set aside to recycle in accordance with local requirements.

Step1:

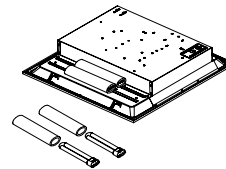

Step2:

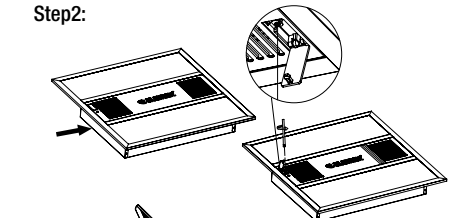

Step3:

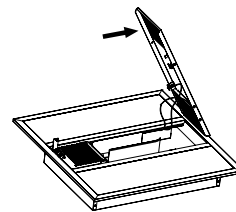
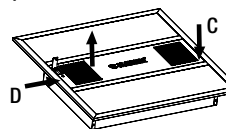

Step4:

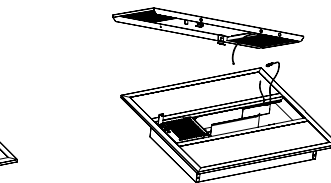
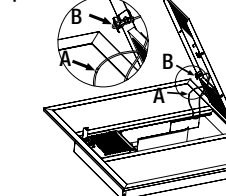

Step5:

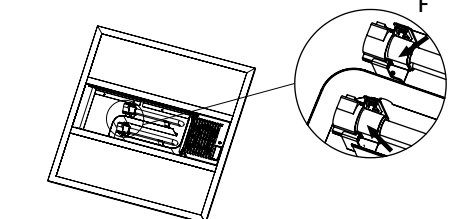
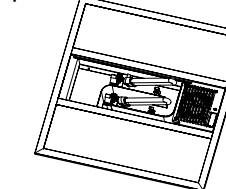

MAKING ELECTRICAL CONNECTIONS

- 9** Remove the driver box cover plate and punch out the knock out hole.
- 10** Feed the conduit or Romex (based on local electrical code) through the knock out hole. **NOTE:** It's recommended to use 16GA pigtails from the terminal block to the respective power supply wires. Must add pigtail or jumper wires into the ACL and ACN terminal to use a wire larger than 16AWG for both AC and Neutral Line.
- 11** Make the electrical connections: Connect black (L) wire with black wire in the driver. Connect white (N) wire with white wire in the driver. Connect ground wire with green wire in the driver. If a 0-10v dimming circuit is available, connect fixture purple wire to driver DIM+ and pink fixture wire to driver DIM-.
- 12** Tuck wires inside the driver box and reattach the driver cover.

GRID CEILING INSTALLATION

- 13a** Bend each of the mounting clips on the back of the fixture upward and then twist the top 90°. Place the fixture into the ceiling grid, hook the mounting clips over the grid ceiling supports and make sure it is secure.

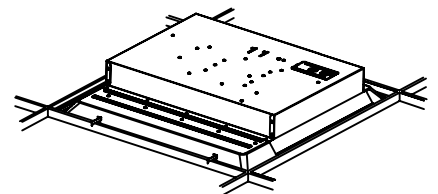

SUSPENSION MOUNTING

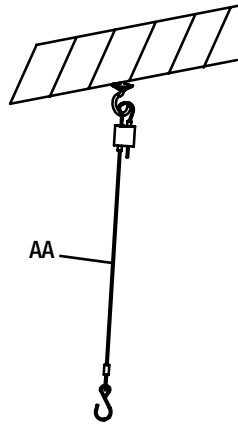

13b Depending on mounting location, install 4 toggle bolts into drywall or 4 hook screws into wood.

NOTICE: Toggle bolts are not considered an acceptable means of support in Canada, in accordance with CSA C22.2 No. 250.4.

NOTICE: There are many installation applications to suspension mount the fixture. Installer is responsible to ensure mounting accessories and hardware are compatible with attachment method to surface or structure in accordance with any local code requirements for installation and inspection.

14b Attach the aircraft cable to the toggle bolts or hook screws.

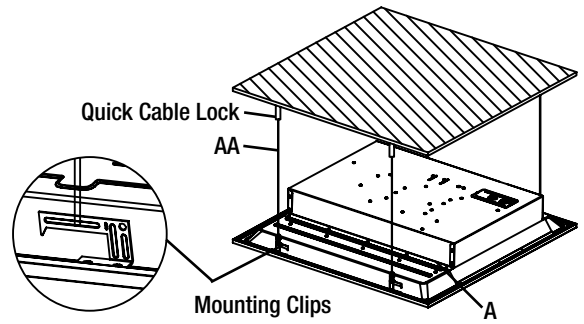

15b Bend each of the mounting clips on the back of the fixture upward. Connect the mounting clips to the aircraft cables by using S hooks. Adjust the aircraft cables to level the fixture.

NOTICE: The LED flat panel must hang a minimum of 3 in. from the ceiling.

16b Make the electrical connections. See Making Electrical Connections.

17b Restore power at the electrical panel. Turn on the light switch to activate the fixture.

ADJUSTING THE COLOR TEMPERATURE AND BRIGHTNESS OF THE LIGHT:

This fixture allows you to customize the color temperature of the light using four settings from soft white to daylight.

- Choose your favorite correlated color temperature (CCT) from four options: 3000K soft white, 3500K neutral white, 4000K cool white, or 5000K daylight.
- Move the toggle switch on the back side of the fixture to make your selection before inserting the fixture into the ceiling.

NOTE: The factory setting for correlated color temperature (CCT) is 4000K, which is cool white.

- Choose the desired brightness (lumen output) from four options: 2500lm, 3125lm, 3750lm or 4375lm.
- Move the toggle switch on the back of the fixture to make your selection before pushing the fixture into the ceiling.

NOTE: The factory setting for brightness (lumen output) is 4375lm.

SELECTING WORKING MODE

This fixture allows you to choose between three working modes by using your wall switch and flipping it on/off/on within 3 seconds.

TO TURN ON WHOLE SYSTEM: Turn on the light switch to activate the light fixture with green indicator light and disinfection mode.

TO TURN ON DISINFECTION MODE ONLY: Turn off the main down light by wall switch, and turn back on within 3 seconds to activate the disinfection only mode.

TO TURN ON THE MAIN LIGHT: Turn off the main light by wall switch, and turn back on within 3 seconds to activate the main light only mode.

CLEANING THE FILTER

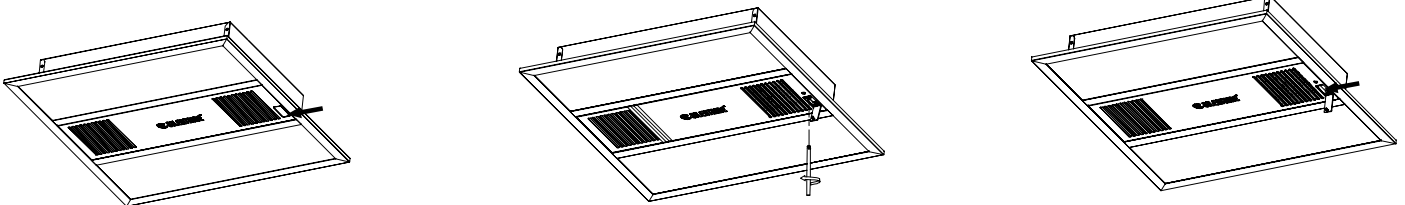

- When the air volume reduces, remove the filter to clean it.
- Press the small cover slightly with the finger.

- Use a cross head screwdriver and remove the screws in the small square groove.

- Keep the small cover at 90 degree to the panel, pull the back of the small cover and then pull out the front panel.

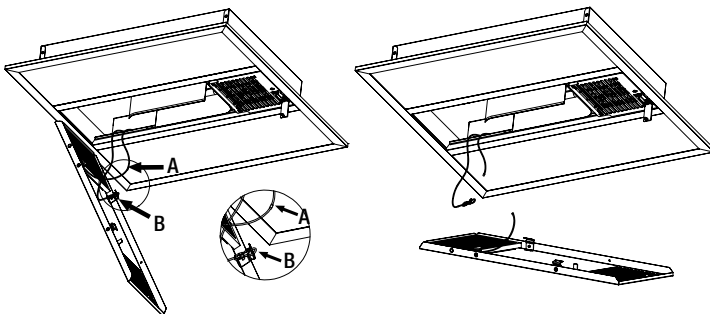

- After opening the front gear panel, first unplug the ground wire terminal at point A, and then remove the safety rope at point B.

- Remove the filter from the front panel and then pull it back.

REPLACING THE UVC LAMP

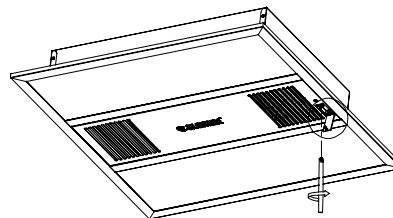
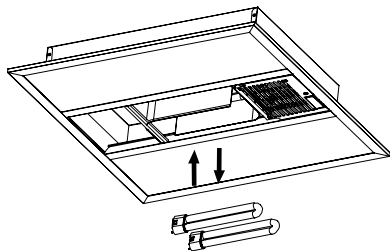
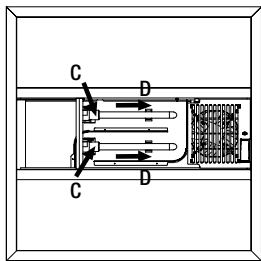

- Pick up the plastic lamp head and pull in the direction from C to D by using the thumb and index finger. Note: Do not touch the end of the UVC lamp with the other internal components of the fixture. Install the new UVC lamps and tighten. Immediately open the window if the UVC lamps is broken accidentally. Deal with the broken UVC lamps according to the local environmental protection agency.

- After replacing, install the safety rope and the front panel, then connect the ground wire. Open the small cover and keep it at 90 degree to the fixture surface. Install the front panel to the fixture and tighten, use the screw to lock the small cover by screwdriver.

LIGHT DISTRIBUTION

- Graphical plots of luminaire's UV irradiance profile at GUD=200mm.

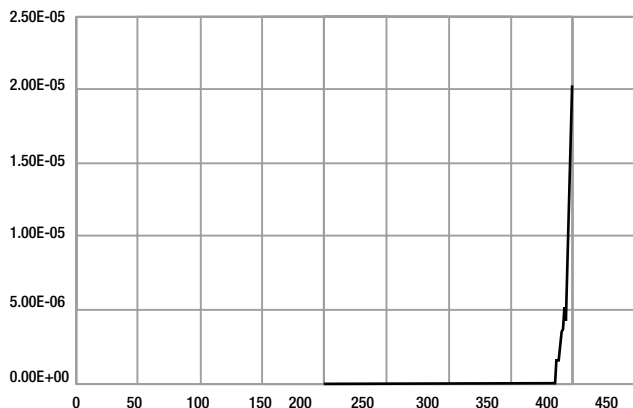

IMPORTANT SAFEGUARDS

When using electrical equipment, basic safety precautions should always be followed including the following:

READ AND FOLLOW ALL SAFETY INSTRUCTIONS

- This equipment is designed for use with germicidal UV radiation sources and must be installed in compliance with competent technical directions to prevent risk of personal injury from UV radiation.
- UV radiation can pose a risk of personal injury. Overexposure can result in damage to eyes and bare skin. To reduce the risk of overexposure this equipment must be installed in accordance with the manufacturer's site planning recommendations. This may include instructions on the relative location of each germicidal system component, the minimum distances between UV generating devices and other objects or surfaces, and protection from line-of-sight exposure to UV radiation in occupied spaces located above the equipment mounting area (e.g. upper floor balconies, open staircases, etc.)
- UV and optical radiation can be reflected by surrounding surfaces such as ceilings and walls. Since the reflective properties of surfaces can vary widely, it should be considered as part of site planning. Follow the manufacturer's recommendations for selecting appropriate ceiling and wall finishes.
- IT IS THE RESPONSIBILITY OF THE INSTALLER TO ENSURE THAT PERSONS WILL NOT BE EXPOSED TO EXCESSIVE UV OR OPTICAL RADIATION DURING EQUIPMENT OPERATION. THIS WILL REQUIRE THE INSTALLER TO CONDUCT AN ASSESSMENT OF IRRADIANCE OR ILLUMINANCE LEVELS IN THE SURROUNDING OCCUPIED SPACES PRIOR TO OCCUPANCY.
- Equipment should be mounted in locations and at heights where it will not readily be subjected to tampering by unauthorized personnel.
- Maintenance and servicing of this UV generating equipment shall be performed by authorized personnel. Service personnel must wear appropriate Personal Protective Equipment (PPE) if the equipment will be in operation during the maintenance or servicing work. Contact the equipment manufacturer for PPE recommendations and guidance.
- When replacing UV lamps, use only the model ZW30D15W-U210G-2G11, MANUFACTURED BY Foshan Youweishi optoelectronics Technology Co., Ltd.
- The use of accessory equipment not recommended by the manufacturer may cause an unsafe condition.
- Do not use this equipment for other than intended use.
- Manufacturer: ETI Solid State Lighting(Zhuhai)Ltd

WARNING: Carefully read and understand the information given in this manual before beginning the assembly and installation. Failure to do so could lead to electric shock, fire, or other injuries which could be hazardous or even fatal. • Ensure the electricity to the wires you are working on is shut off. Either remove the fuse or turn off the circuit breaker. • Risk of Electric Shock • Suitable for indoor and dry locations. • Do not mount near flammable materials or electric heaters. • Do not let power supply cords touch a hot surface. • The product should be installed and operated by a qualified electrician or technician in accordance with relevant local codes. • The final installation must be approved by the appropriate qualified electrical/building inspector(s). Refer to safety instructions in manual for more information. Refer to www.bluehalolighting.com for more test reports.

NOTICE: This device complies with Part 15 of the FCC Rules. Operation is subject to the following two conditions: (1) this device may not cause harmful interference, and (2) this device must accept any interference received, including interference that may cause undesired operation. These limits are designed to provide reasonable protection against harmful interference in a residential installation. This equipment generates, uses and can radiate radio frequency energy and, if not installed and used in accordance with the instructions, may cause harmful interference to radio communications. However, there is no guarantee that interference will not occur in a particular installation. If this equipment does cause harmful interference to radio or television reception, which can be determined by turning the equipment off and on, the user is encouraged to try to correct the interference by one or more of the following measures: Reorient or relocate the receiving antenna, increase the separation between the equipment and the receiver, connect the equipment into an outlet on a circuit different from that to which the receiver is connected, and consult the dealer or an experienced radio/TV technician for help.

- Changes or modifications not expressly approved by the party responsible for compliance could void the user's authority to operate the equipment.

MAINTENANCE: See website for Warranty, Troubleshooting or Care and Cleaning details at www.ETISSL.com.

GUIDE D'UTILISATION ET D'ENTRETIEN PANNEAU PLAT PLASMA UVC 2X2

- REMARQUE:** Gardez votre facture ainsi que ces instructions comme preuves d'achat.
- REMARQUE:** Éliminer les produits usagés conformément à la réglementation locale.
- ATTENTION:** Coupez l'alimentation au disjoncteur ou au panneau de fusibles avant de retirer l'ancien luminaire, le ballast ou les tubes fluorescents. Si vous n'êtes pas familier avec les installations électriques, nous vous recommandons de contacter un électricien qualifié pour faire l'installation.
- REMARQUE:** Deux personnes sont recommandées pour l'installation de ce luminaire.
- REMARQUE:** MONTER CET ÉQUIPEMENT À AU MOINS 2,3 M AU-DESSUS DU SOL. Il incombe à l'installateur de vérifier les concentrations d'ozone sécuritaires en tenant compte du nombre de produits dans un volume d'espace donné, des caractéristiques du système de ventilation, de l'accès et d'autres facteurs.

CONTENU DE L'EMBALLAGE

Pièce	Désignation	Quantité
A	Luminaire	1
B	Lampes UVC	2
C	Connecteur de fil	5

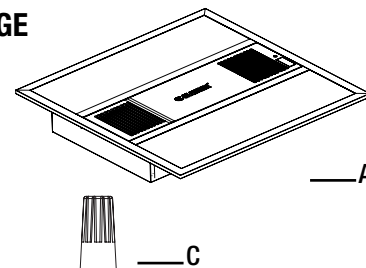

MATÉRIEL DISPONIBLE À L'ACHAT

Les kits de quincaillerie pour le montage en surface et le montage en suspension sont vendus comme accessoires séparés. Veuillez contacter le service client ETI SSL au 1-855-384-7754 pour plus d'informations.

Pièce	Désignation	Quantité	Pièce n°
AA	Câble d'avion pour Montage en Suspension	2	95457326101

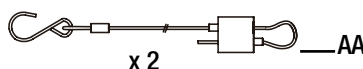

INSTALLATION

REMARQUER: Sélectionnez un emplacement approprié pouvant supporter le poids de l'appareil. Déterminer la méthode de montage avant de commencer l'installation.

PRÉCAUTION: L'installateur est responsable de s'assurer que l'emplacement de la grille est évalué pour le poids du luminaire avant l'installation. En cas de doute, utilisez un câble pour soutenir le luminaire des clips de rétention à une structure de support appropriée. Le non-respect de cette consigne peut entraîner des blessures graves.

- 1** Ouvrez l'emballage et retirez la mousse EPE, puis sortez les lampes UVC.
- 2** Appuyez légèrement sur le petit couvercle avec le doigt et retirez la vis avec le tournevis, puis ouvrez le petit couvercle.
- 3** Maintenez le petit couvercle à 90 degrés par rapport au panneau avant, appuyez sur l'autre côté du panneau avant en position C avec les pouces. Et tirez à l'arrière le petit couvercle en position D avec l'index pour retirer le panneau avant.
- 4** Lorsque vous ouvrez le panneau avant, débranchez le fil de terre à la position A, puis retirez la corde de sécurité à la position B.
- 5** Tenez la tête en plastique blanc par les pouces et les index, insérez deux lampes UVC dans le support de lampe, enclenchez le tube de verre dans le clip métallique et vérifiez s'il est bien serré. La ligne de marquage sur les lampes UVC doit être parallèle à l'extrémité du support de lampe. Notez que l'extrémité de la lampe UVC ne doit pas toucher les autres composants internes du luminaire. Ouvrez immédiatement la fenêtre si les lampes UVC sont cassées accidentellement. Jetez les lampes UVC cassées conformément à l'agence locale de protection de l'environnement.
- 6** Installez la corde de sécurité et le panneau avant, puis connectez le fil de terre. Ouvrez le petit couvercle et maintenez-le à 90 degrés par rapport à la surface du luminaire. Installez le panneau avant sur le luminaire et vérifiez l'étanchéité, utilisez la vis pour verrouiller le petit couvercle avec un tournevis.
- 7** Couper l'alimentation au panneau électrique avant de commencer l'installation.
- 8** Retirez l'appareil existant et mettez-le de côté pour le recycler conformément aux exigences locales.

Étape 1:

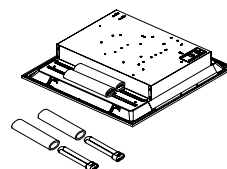

Étape 2:

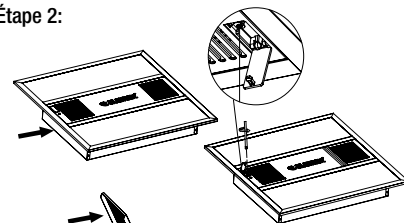

Étape 3:

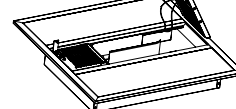
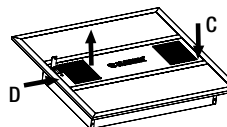

Étape 4:

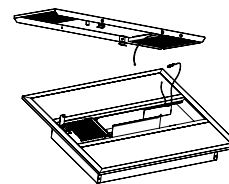
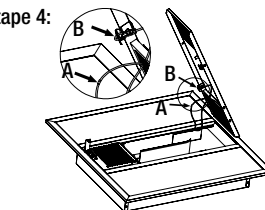

Étape 5:

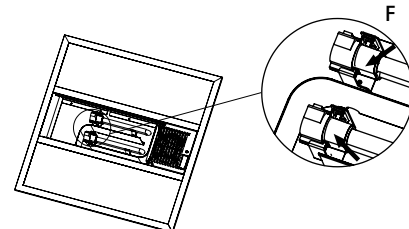
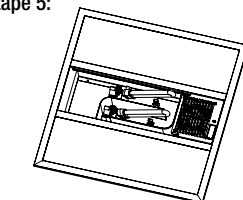

FAIRE DES CONNEXIONS ÉLECTRIQUES

- 9** Retirez la plaque de couverture du boîtier du pilote et percez le trou défonçable.
- 10** Faites passer le conduit ou Romex (basé sur le code électrique local) à travers le trou défonçable.
 REMARQUER: Il est recommandé d'utiliser des pigtails 16GA du bornier aux fils d'alimentation respectifs. Doit ajouter des fils de queue de cochon ou de cavalier dans la borne ACL et ACN pour utiliser un fil supérieur à 16 AWG pour la ligne AC et neutre.
- 11** Effectuez les connexions électriques : Connectez le fil noir (L) au fil noir dans le pilote. Connectez le fil blanc (N) au fil blanc dans le pilote. Connectez le fil de terre au fil vert dans le pilote. Si un circuit de gradation 0-10 V est disponible, connectez le fil violet du luminaire au pilote DIM+ et le fil rose du luminaire au pilote DIM-.
- 12** Rentrez les fils à l'intérieur du boîtier du pilote et rattachiez le couvercle du pilote.

INSTALLATION AU PLAFOND EN GRILLE

- 13a** Pliez chacun des clips de montage à l'arrière du luminaire vers le haut, puis tournez le haut à 90°. Placez le luminaire dans la grille de plafond, accrochez les clips de montage sur les supports de plafond de la grille et assurez-vous qu'il est bien fixé.

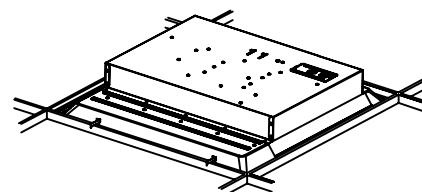

MONTAGE EN SUSPENSION

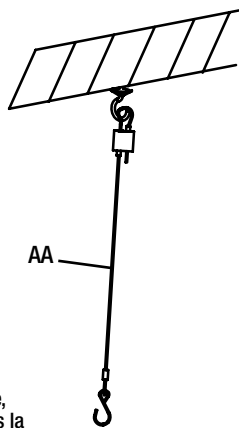

13b Selon l'emplacement de montage, installez 4 boulons à ailettes dans la cloison sèche ou 4 vis à crochet dans le bois.

AVIS: Les boulons à ailettes ne sont pas considérés comme un moyen de support acceptable au Canada, conformément à la norme CSA C22.2 n° 250.4.

AVIS: Il existe de nombreuses applications d'installation pour monter le luminaire en suspension. L'installateur est responsable de s'assurer que les accessoires de montage et le matériel sont compatibles avec la méthode de fixation à la surface ou à la structure conformément aux exigences du code local pour l'installation et l'inspection.

14b Fixez le câble de l'avion aux boulons à ailettes ou aux vis à crochet.

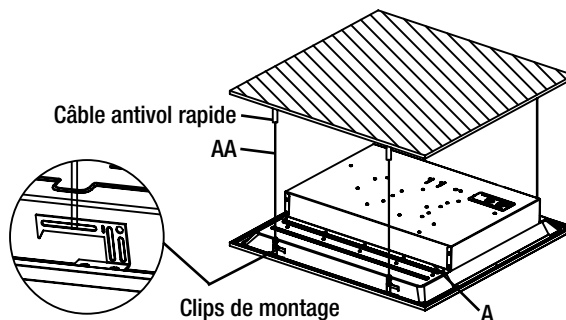

15b Pliez chacun des clips de montage à l'arrière du luminaire vers le haut. Connectez les clips de montage aux câbles de l'avion à l'aide de crochets en S. Ajustez les câbles de l'avion pour niveler le luminaire.

AVIS: L'écran plat à DEL doit être suspendu à au moins 3 po du plafond.

16b Effectuez les raccordements électriques. Voir Réalisation de connexions électriques. Rétablir le courant au panneau électrique.

17b Allumez l'interrupteur d'éclairage pour activer le luminaire.

RÉGLAGE DE LA TEMPÉRATURE DE COULEUR ET DE LA LUMINOSITÉ DE LA LUMIÈRE:

Ce luminaire vous permet de personnaliser la température de couleur de la lumière à l'aide de quatre réglages allant du blanc doux à la lumière du jour.

- Choisissez votre température de couleur corrélée (CCT) préférée parmi quatre options : blanc doux 3000K, blanc neutre 3500K, blanc froid 4000K ou lumière du jour 5000K.
- Déplacez l'interrupteur à bascule à l'arrière du luminaire pour faire votre sélection avant d'insérer le luminaire dans le plafond.

AVIS: Le réglage d'usine pour la température de couleur corrélée (CCT) est de 4000K, ce qui correspond à un blanc froid.

- Choisissez la luminosité souhaitée (flux lumineux) parmi quatre options : 2500 lm, 3125 lm, 3750 lm ou 4375 lm.

• Déplacez l'interrupteur à bascule à l'arrière du luminaire pour faire votre sélection avant de pousser le luminaire dans le plafond.

AVIS: Le réglage d'usine pour la luminosité (flux lumineux) est de 4375lm.

SÉLECTION DU MODE DE TRAVAIL

Ce luminaire vous permet de choisir entre trois modes de fonctionnement en utilisant votre interrupteur mural et en l'activant/désactivant/activant en 3 secondes.

POUR ALLUMER TOUT LE SYSTÈME: Allumez l'interrupteur d'éclairage pour activer le luminaire avec voyant vert et mode de désinfection.

POUR ACTIVER UNIQUEMENT LE MODE DÉSINFECTION: Éteignez la lumière principale vers le bas à l'aide d'un interrupteur mural et rallumez-la dans les 3 secondes pour activer le mode de désinfection uniquement.

POUR ALLUMER LA LUMIÈRE PRINCIPALE: Éteignez la lumière principale à l'aide d'un interrupteur mural et rallumez-la dans les 3 secondes pour activer le mode lumière principale uniquement.

NETTOYAGE DU FILTRE

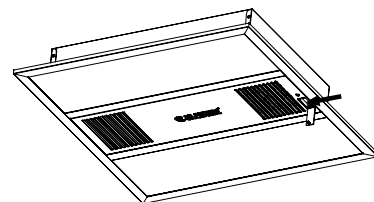
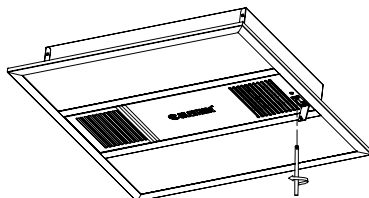
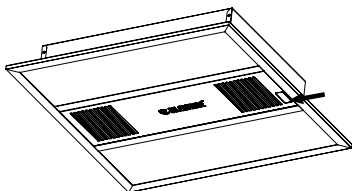

- Lorsque le volume d'air diminue, retirez le filtre pour le nettoyer.
- Appuyez légèrement sur le petit couvercle avec le doigt.

- Utilisez un tournevis cruciforme et retirez les vis dans la petite rainure carrée.

- Gardez le petit couvercle à 90 degrés par rapport au panneau, tirez l'arrière du petit couvercle, puis retirez le panneau avant.

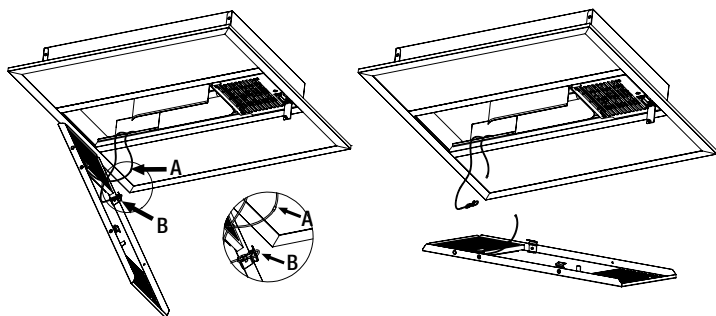

- Après avoir ouvert le panneau d'engrenage avant, débranchez d'abord la borne du fil de terre au point A, puis retirez la corde de sécurité au point B.

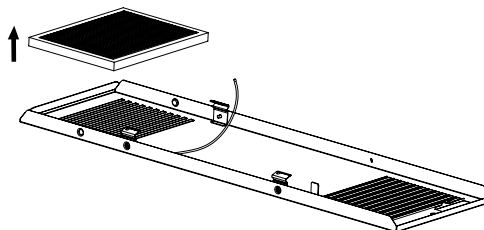

- Retirez le filtre du panneau avant, puis retirez-le.

REPLACEMENT DE LA LAMPE UVC

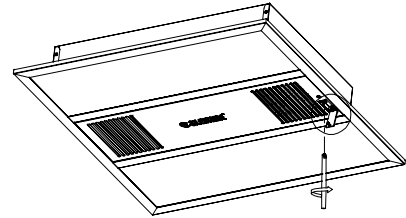
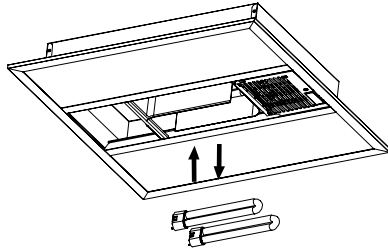
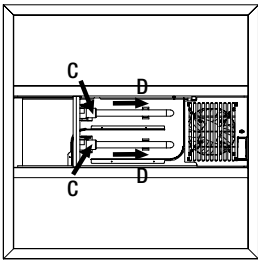

• Prenez la tête de lampe en plastique et tirez dans la direction de C à D en utilisant le pouce et l'index. Remarque : Ne touchez pas l'extrémité de la lampe UVC avec les autres composants internes de l'appareil. Installez les nouvelles lampes UVC et serrez. Ouvrez immédiatement la fenêtre si les lampes UVC sont cassées accidentellement. Traitez les lampes UVC cassées selon l'agence locale de protection de l'environnement.

• Après le remplacement, installez la corde de sécurité et le panneau avant, puis connectez le fil de terre. Ouvrez le petit couvercle et maintenez-le à 90 degrés par rapport à la surface du luminaire. Installez le panneau avant sur le luminaire et serrez, utilisez la vis pour verrouiller le petit couvercle avec un tournevis.

RÉPARTITION DE LA LUMIÈRE

• Tracés graphiques du profil d'irradiance UV du luminaire à GUD=200mm.

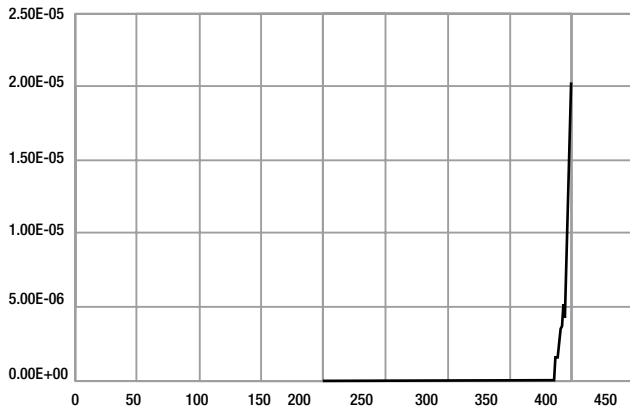

GARANTIES IMPORTANTES

Lors de l'utilisation d'équipements électriques, des précautions de sécurité de base doivent toujours être suivies, notamment les suivantes:

LISEZ ET SUIVEZ TOUTES LES INSTRUCTIONS DE SÉCURITÉ

- Cet équipement est conçu pour être utilisé avec des sources de rayonnement UV germicides et doit être installé conformément aux instructions techniques compétentes pour éviter tout risque de blessure par rayonnement UV.
- Le rayonnement UV peut présenter un risque de blessure. La surexposition peut entraîner des dommages aux yeux et à la peau nue. Pour réduire le risque de surexposition, cet équipement doit être installé conformément aux recommandations de planification du site du fabricant. Cela peut inclure des instructions sur l'emplacement relatif de chaque composant du système germicide, les distances minimales entre les appareils générant des UV et d'autres objets ou surfaces, et la protection contre l'exposition directe aux rayons UV dans les espaces occupés situés au-dessus de la zone de montage de l'équipement (par ex. balcons des étages supérieurs, escaliers ouverts, etc.)
- Les rayonnements UV et optiques peuvent être réfléchis par les surfaces environnantes telles que les plafonds et les murs. Étant donné que les propriétés réfléchissantes des surfaces peuvent varier considérablement, cela doit être considéré comme faisant partie de la planification du site. Suivez les recommandations du fabricant pour sélectionner les finitions de plafond et de mur appropriées.
- IL EST DE LA RESPONSABILITÉ DE L'INSTALLATEUR DE S'ASSURER QUE LES PERSONNES NE SERONT PAS EXPOSÉES À DES RADIATIONS UV OU OPTIQUES EXCESSIVES PENDANT LE FONCTIONNEMENT DE L'ÉQUIPEMENT. CECI EXIGE QUE L'INSTALLATEUR EFFECTUE UNE ÉVALUATION DES NIVEAUX D'IRRADIANCE OU D'ILLUMINANCE DANS LES ESPACES OCCUPÉS ENVIRONNANTS AVANT L'OCCUPATION.
- L'équipement doit être monté dans des endroits et à des hauteurs où il ne sera pas facilement soumis à une altération par du personnel non autorisé.
- La maintenance et l'entretien de cet équipement générateur d'UV doivent être effectués par du personnel autorisé. Le personnel d'entretien doit porter un équipement de protection individuelle (EPI) approprié si l'équipement est utilisé pendant les travaux de maintenance ou d'entretien. Contactez le fabricant de l'équipement pour obtenir des recommandations et des conseils sur l'EPI.
- Lors du remplacement des lampes UV, utilisez uniquement le modèle ZW30D15W-U210G-2G11, FABRIQUÉ PAR Foshan Youweishi optoelectronics Technology Co., Ltd.
- L'utilisation d'équipements accessoires non recommandés par le fabricant peut entraîner une condition dangereuse.
- N'utilisez pas cet équipement à d'autres fins que celles prévues.
- Fabricant : ETI Solid State Lighting (Zhuhai) Ltd

ATTENTION: Lisez attentivement et comprenez les informations données dans ce manuel avant de commencer l'assemblage et l'installation. Le non-respect de cette consigne pourrait entraîner un choc électrique, un incendie ou d'autres blessures pouvant être dangereuses, voire mortelles. • Assurez-vous que l'électricité des fils sur lesquels vous travaillez est coupée. Retirez le fusible ou coupez le disjoncteur. • Risque de choc électrique • Convient aux endroits intérieurs et secs. • Ne pas monter à proximité de matériaux inflammables ou de radiateurs électriques. • Ne laissez pas les cordons d'alimentation toucher une surface chaude. • Le produit doit être installé et utilisé par un électricien ou un technicien qualifié conformément aux codes locaux pertinents. • L'installation finale doit être approuvée par le ou les inspecteurs qualifiés en électricité/bâtiment. Reportez-vous aux consignes de sécurité du manuel pour plus d'informations. Reportez-vous à www.bluehaloighting.com pour plus de rapports de test.

ATTENTION: Cet appareil est conforme à la partie 15 des règles de la FCC. Son fonctionnement est soumis aux deux conditions suivantes : (1) cet appareil ne doit pas causer d'interférences nuisibles et (2) cet appareil doit accepter toute interférence reçue, y compris les interférences susceptibles de provoquer un fonctionnement indésirable. Ces limites sont conçues pour fournir une protection raisonnable contre les interférences nuisibles dans une installation résidentielle. Cet équipement génère, utilise et peut émettre de l'énergie de fréquence radio et, s'il n'est pas installé et utilisé conformément aux instructions, peut causer des interférences nuisibles aux communications radio. Cependant, il n'y a aucune garantie que des interférences ne se produiront pas dans une installation particulière. Si cet équipement cause des interférences nuisibles à la réception radio ou télévision, ce qui peut être déterminé en allumant et en éteignant l'équipement, l'utilisateur est encouragé à essayer de corriger l'interférence par une ou plusieurs des mesures suivantes : Réorientez ou déplacez l'antenne de réception, augmentez la distance entre l'équipement et le récepteur, connectez l'équipement à une prise sur un circuit différent de celui auquel le récepteur est connecté, et consultez le revendeur ou un technicien radio/TV expérimenté pour obtenir de l'aide.

• Les changements ou modifications non expressément approuvés par la partie responsable de la conformité pourraient annuler l'autorité de l'utilisateur à utiliser l'équipement.

MAINTENANCE: Consultez le site Web pour plus de détails sur la garantie, le dépannage ou l'entretien et le nettoyage à l'adresse www.ETISSL.com.

MANUAL DE USO Y CUIDADO PANEL PLANO PLASMA DE UVC 2X2

- NOTA:** Guarde su recibo y estas instrucciones como comprobante de compra.
- NOTA:** Deseche los productos usados de acuerdo con la normativa local.
- WARNING:** Apague la energía en el disyuntor o en el panel de fusibles antes de quitar el artefacto, balasto o tubos fluorescentes viejos. Si no está familiarizado con las instalaciones eléctricas, le recomendamos que se comunique con un electricista calificado para que realice la instalación.
- NOTA:** Se recomiendan dos personas para la instalación de esta lámpara.
- NOTA:** MONTE ESTE EQUIPO AL MENOS 2,3 M SOBRE EL SUELO. Es responsabilidad del instalador verificar las concentraciones seguras de ozono teniendo en cuenta la cantidad de productos en un volumen determinado de espacio, las características del sistema de ventilación, el acceso y otros factores.

CONTENIDO DEL PAQUETE

Pieza	Descripción	Cantidad
A	Luminaria	1
B	Lámparas UVC	2
C	Conector de cable	5

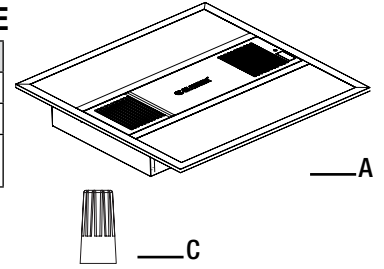

HARDWARE DISPONIBLE PARA COMPRAR

Los kits de hardware para montaje en superficie y montaje en suspensión se venden como accesorios separados. Comuníquese con el Servicio de atención al cliente de ETI SSL al 1-855-384-7754 para obtener información adicional.

Pieza	Descripción	Cantidad	Parte #
AA	Cable de avión para montaje en suspensión	2	95457326101

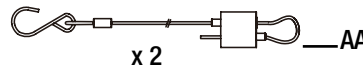

INSTALACIÓN

- AVISO:** Seleccione una ubicación adecuada que pueda soportar el peso de la luminaria. Determine el método de montaje antes de comenzar la instalación.
- PRECAUCIÓN:** El instalador es responsable de garantizar que la ubicación de la rejilla esté clasificada para el peso del accesorio antes de la instalación. Si no está seguro, use un cable para sostener el accesorio desde los clips de retención hasta una estructura de soporte adecuada. El no hacerlo puede causar lesiones graves.

- 1** Abra el paquete y retire la espuma EPE, luego saque las lámparas UVC.
- 2** Presione ligeramente la cubierta pequeña con el dedo y retire el tornillo con el destornillador, luego abra la cubierta pequeña.
- 3** Mantenga la cubierta pequeña a 90 grados del panel frontal, presione el otro lado del panel frontal en la posición C con los pulgares. Y tire de la parte trasera de la tapa pequeña en la posición D con el dedo índice para sacar el panel frontal.
- 4** Cuando abra el panel frontal, desconecte el cable de tierra en la posición A y luego retire la cuerda de seguridad en la posición B.
- 5** Sostenga la cabeza de plástico blanca con los dedos pulgar e índice, inserte dos lámparas UVC en el portalámparas, encaje el tubo de vidrio en el clip de metal y verifique si está apretado. La línea de marcado de las lámparas UVC debe ser paralela al extremo del portalámparas. Tenga en cuenta que el extremo de la lámpara UVC no debe tocar los otros componentes internos del dispositivo. Abra inmediatamente la ventana si las lámparas UVC se rompen accidentalmente. Deseche las lámparas UVC rotas de acuerdo con la agencia de protección ambiental local.
- 6** Instale la cuerda de seguridad y el panel frontal, luego conecte el cable a tierra. Abra la cubierta pequeña y manténgala a 90 grados con respecto a la superficie de la lámpara. Instale el panel frontal en el accesorio y verifique el ajuste, use el tornillo para bloquear la cubierta pequeña con un destornillador.

Paso 1:

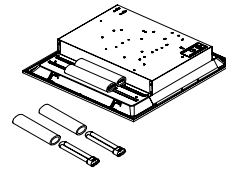

Paso 2:

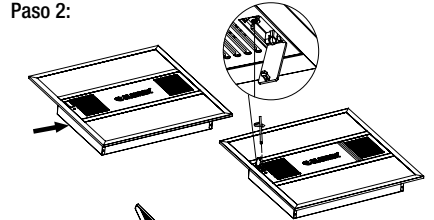

Paso 3:

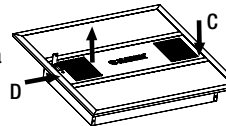

Paso 4:

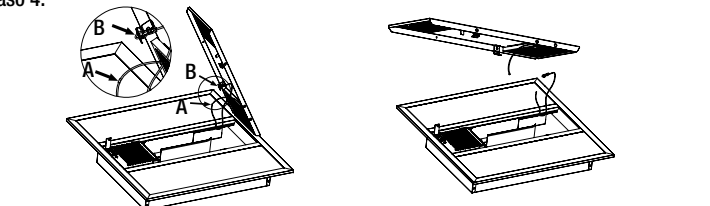

Paso 5:

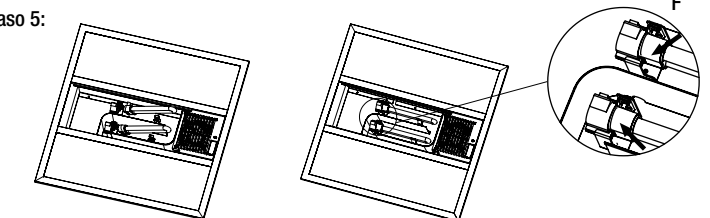

- 7** Apague la energía en el panel eléctrico antes de comenzar la instalación.

- 8** Retire el accesorio existente y déjelo a un lado para reciclar de acuerdo con los requisitos locales.

HACER CONEXIONES ELÉCTRICAS

- 9** Retire la placa de la cubierta de la caja del controlador y perforo el orificio ciego.
- 10** Pase el conducto o Romex (según el código eléctrico local) a través del orificio ciego. **NOTA:** Se recomienda utilizar cables flexibles de calibre 16 desde el bloque de terminales hasta los respectivos cables de alimentación. Debe agregar cables flexibles o de puente en el terminal ACL y ACN para usar un cable de más de 16 AWG para CA y línea neutra.
- 11** Realice las conexiones eléctricas: Conecte el cable negro (L) con el cable negro en el controlador. Conecte el cable blanco (N) con el cable blanco en el controlador. Conecte el cable de tierra con el cable verde en el controlador. Si hay disponible un circuito de atenuación de 0 a 10 V, conecte el cable púrpura de la lámpara al controlador DIM+ y el cable rosa de la lámpara al controlador DIM-.
- 12** Meta los cables dentro de la caja del controlador y vuelva a colocar la cubierta del controlador.

INSTALACIÓN DE TECHO DE REJILLA

- 13a** Doble cada uno de los clips de montaje en la parte posterior de la lámpara hacia arriba y luego gire la parte superior 90°. Coloque el accesorio en la rejilla del techo, enganche los clips de montaje sobre los soportes de la rejilla del techo y asegúrese de que esté seguro.

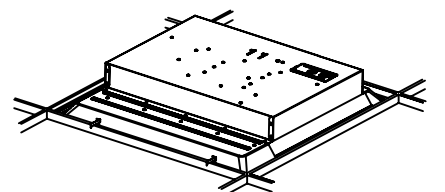

MONTAJE DE SUSPENSIÓN

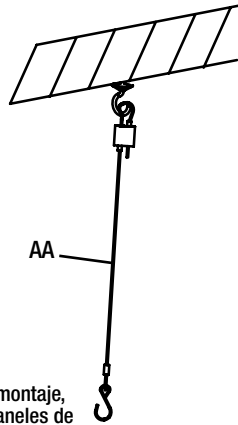

13b Dependiendo de la ubicación de montaje, instale 4 pernos de palanca en paneles de yeso o 4 tornillos de gancho en madera.

 **AVISO:** Los pernos de palanca no se consideran un medio de soporte aceptable en Canadá, de acuerdo con CSA C22.2 No. 250.4.

 **AVISO:** Hay muchas aplicaciones de instalación para el montaje en suspensión de la luminaria. El instalador es responsable de garantizar que los accesorios y el hardware de montaje sean compatibles con el método de fijación a la superficie o estructura de acuerdo con los requisitos de los códigos locales para la instalación y la inspección.

14b Conecte el cable de la aeronave a los pernos de palanca o tornillos de gancho.

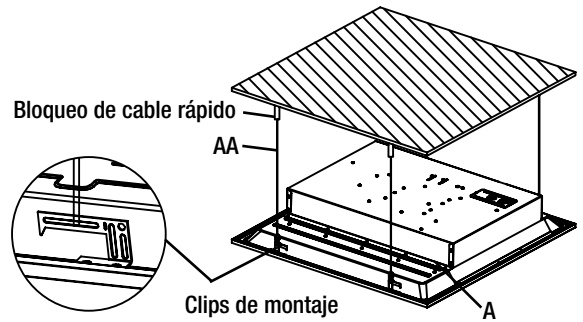

15b Doble cada uno de los clips de montaje en la parte posterior de la lámpara hacia arriba. Conecte los clips de montaje a los cables de la aeronave usando ganchos en S. Ajuste los cables de la aeronave para nivelar el accesorio.

 **AVISO:** El panel plano LED debe colgar un mínimo de 3 pulgadas del techo.

16b Realice las conexiones eléctricas. Consulte Realización de conexiones eléctricas.

17b Restaurar la energía en el panel eléctrico. Encienda el interruptor de luz para activar el accesorio.

AJUSTE DE LA TEMPERATURA DE COLOR Y BRILLO DE LA LUZ:

Este dispositivo le permite personalizar la temperatura de color de la luz utilizando cuatro configuraciones, desde blanco suave hasta luz diurna.

- Elija su temperatura de color correlacionada (CCT) favorita entre cuatro opciones: blanco suave de 3000K, blanco neutro de 3500K, blanco frío de 4000K o luz de día de 5000K.
- Mueva el interruptor de palanca en la parte posterior de la lámpara para hacer su selección antes de insertar la lámpara en el techo.

 **NOTA:** La configuración de fábrica para la temperatura de color correlacionada (CCT) es 4000K, que es blanco frío.

- Elija el brillo deseado (salida de lúmenes) entre cuatro opciones: 2500 lm, 3125 lm, 3750 lm o 4375 lm.

- Mueva el interruptor de palanca en la parte posterior de la lámpara para hacer su selección antes de empujar la lámpara hacia el techo.

 **NOTA:** La configuración de fábrica para el brillo (salida de lúmenes) es 4375 lm.

SELECCIÓN DEL MODO DE TRABAJO

Este accesorio le permite elegir entre tres modos de trabajo usando su interruptor de pared y encendiéndolo/apagándolo/encendiéndolo en 3 segundos.

PARA ENCENDER EL SISTEMA COMPLETO: Encienda el interruptor de luz para activar la lámpara con luz indicadora verde y modo de desinfección.

PARA ACTIVAR ÚNICAMENTE EL MODO DE DESINFECCIÓN: Apague la luz principal hacia abajo con el interruptor de pared y vuelva a encenderla en 3 segundos para activar el modo de desinfección únicamente.

PARA ENCENDER LA LUZ PRINCIPAL: Apague la luz principal con el interruptor de pared y vuelva a encenderla en 3 segundos para activar el modo de luz principal solamente.

LIMPIEZA DEL FILTRO

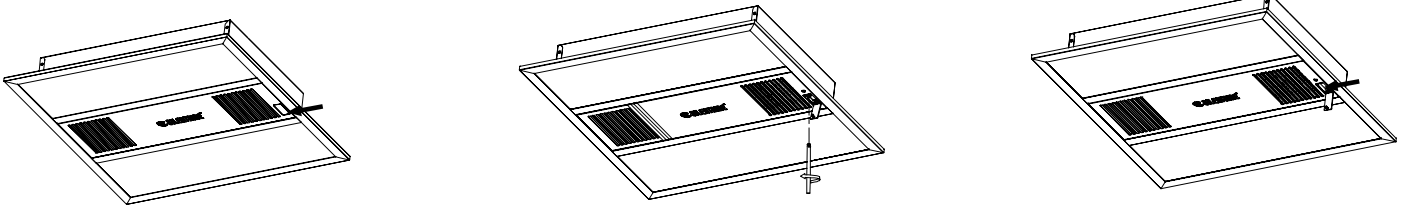

- Cuando el volumen de aire se reduzca, retire el filtro para limpiarlo.
- Presione la tapa pequeña ligeramente con el dedo.

- Use un destornillador de estrella y quite los tornillos en la pequeña ranura cuadrada.

- Mantenga la cubierta pequeña a 90 grados del panel, tire de la parte posterior de la cubierta pequeña y luego saque el panel frontal.

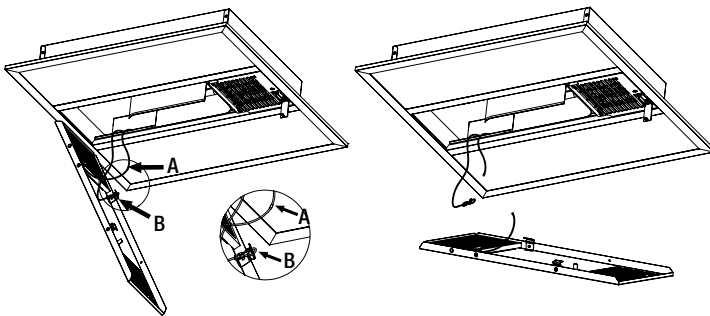

- Después de abrir el panel de engranajes delantero, primero desconecte el terminal del cable de tierra en el punto A y luego retire la cuerda de seguridad en el punto B.

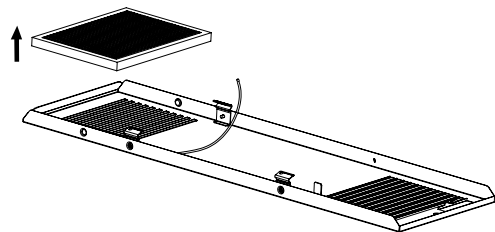

- Retire el filtro del panel frontal y luego retírelo.

REEMPLAZO DE LA LÁMPARA UVC

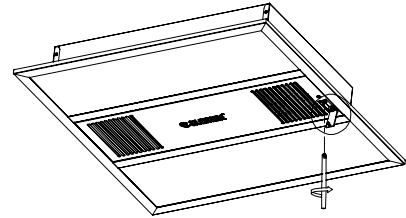
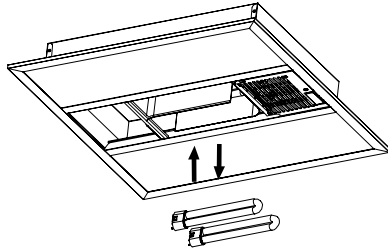
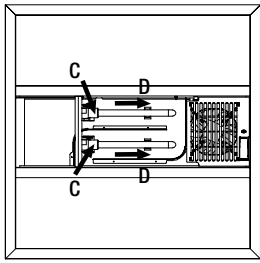

- Tome el cabezal de la lámpara de plástico y tire en la dirección de C a D usando el pulgar y el índice. Nota: No toque el extremo de la lámpara UVC con los otros componentes internos del dispositivo. Instale las nuevas lámparas UVC y apriete. Abra inmediatamente la ventana si las lámparas UVC se rompen accidentalmente. Trate con las lámparas UVC rotas de acuerdo con la agencia de protección ambiental local.

- Después de reemplazar, instale la cuerda de seguridad y el panel frontal, luego conecte el cable a tierra. Abra la cubierta pequeña y manténgala a 90 grados con respecto a la superficie de la lámpara. Instale el panel frontal en el accesorio y apriete, use el tornillo para bloquear la cubierta pequeña con un destornillador.

DISTRIBUCION DE LUZ

- Trazados gráficos del perfil de irradiancia UV de la luminaria en GUD=200mm.

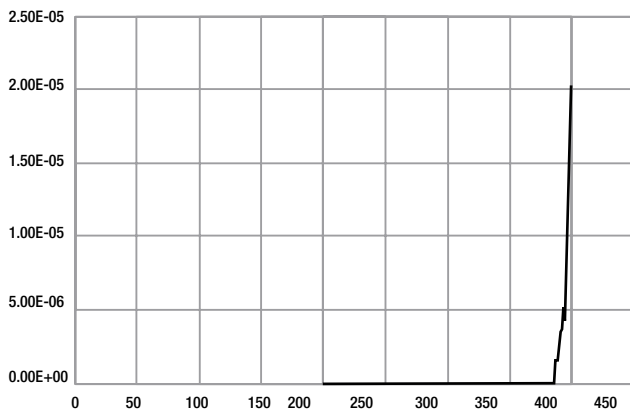

CONSIDERACIONES IMPORTANTES

Al usar equipos eléctricos, siempre se deben seguir las precauciones básicas de seguridad, incluidas las siguientes:

LEA Y SIGA TODAS LAS INSTRUCCIONES DE SEGURIDAD

- a) Este equipo está diseñado para usarse con fuentes de radiación ultravioleta germicida y debe instalarse de acuerdo con las instrucciones técnicas competentes para evitar el riesgo de lesiones personales por la radiación ultravioleta.
- b) La radiación ultravioleta puede suponer un riesgo de lesiones personales. La sobreexposición puede resultar en daño a los ojos y la piel desnuda. Para reducir el riesgo de sobreexposición, este equipo debe instalarse de acuerdo con las recomendaciones de planificación del sitio del fabricante. Esto puede incluir instrucciones sobre la ubicación relativa de cada componente del sistema germicida, las distancias mínimas entre los dispositivos que generan UV y otros objetos o superficies, y la protección contra la exposición directa a la radiación UV en espacios ocupados ubicados sobre el área de montaje del equipo (p. balcones de plantas superiores, escaleras abiertas, etc.)
- c) La radiación ultravioleta y óptica puede reflejarse en las superficies circundantes, como techos y paredes. Dado que las propiedades reflectantes de las superficies pueden variar ampliamente, debe considerarse como parte de la planificación del sitio. Siga las recomendaciones del fabricante para seleccionar los acabados apropiados para techos y paredes.
- d) ES RESPONSABILIDAD DEL INSTALADOR ASEGURARSE DE QUE LAS PERSONAS NO ESTÉN EXPUESTAS A RADIACIÓN ÓPTICA O UV EXCESIVA DURANTE EL FUNCIONAMIENTO DEL EQUIPO. ESTO REQUERIRÁ QUE EL INSTALADOR REALICE UNA EVALUACIÓN DE LOS NIVELES DE IRRADIANCIA O ILUMINACIÓN EN LOS ESPACIOS OCUPADOS ALREDEDORES ANTES DE LA OCUPACIÓN.
- e) El equipo debe montarse en lugares y en alturas donde no pueda ser manipulado fácilmente por personal no autorizado.
- f) El mantenimiento y servicio de este equipo generador de UV debe ser realizado por personal autorizado. El personal de servicio debe usar el equipo de protección personal (EPP) adecuado si el equipo estará en funcionamiento durante el trabajo de mantenimiento o servicio. Comuníquese con el fabricante del equipo para obtener recomendaciones y orientación sobre el EPP.
- g) Cuando reemplace las lámparas UV, use solo el modelo ZW30D15W-U210G-2G11, FABRICADO POR Foshan Youweishi optoelectronics Technology Co., Ltd.
- h) El uso de equipos accesorios no recomendados por el fabricante puede causar una condición insegura.
- i) No utilice este equipo para otro uso que no sea el previsto.
- j) Fabricante: ETI Solid State Lighting(Zhuhai)Ltd

⚠ AVERTENCIA: Lea atentamente y comprenda la información proporcionada en este manual antes de comenzar el montaje y la instalación. De lo contrario, podría provocar descargas eléctricas, incendios u otras lesiones que podrían ser peligrosas o incluso fatales. • Asegúrese de que la electricidad a los cables en los que está trabajando esté apagada. Retire el fusible o apague el disyuntor. • Riesgo de shock eléctrico • Adecuado para lugares interiores y secos. • No lo monte cerca de materiales inflamables o calentadores eléctricos. • No permita que los cables de alimentación eléctrica toquen una superficie caliente. • El producto debe ser instalado y operado por un electricista o técnico calificado de acuerdo con los códigos locales pertinentes. • La instalación final debe ser aprobada por los inspectores eléctricos/de construcción calificados apropiados. Consulte las instrucciones de seguridad en el manual para obtener más información. Consulte www.bluehalolighting.com para obtener más informes de prueba.

📄 AVISO: Este dispositivo cumple con la Parte 15 de las Normas de la FCC. El funcionamiento está sujeto a las siguientes dos condiciones: (1) este dispositivo no puede causar interferencias dañinas y (2) este dispositivo debe aceptar cualquier interferencia recibida, incluidas las interferencias que puedan causar un funcionamiento no deseado. Estos límites están diseñados para brindar una protección razonable contra interferencias dañinas en una instalación residencial. Este equipo genera, usa y puede irradiar energía de radiofrecuencia y, si no se instala y usa de acuerdo con las instrucciones, puede causar interferencias dañinas en las comunicaciones por radio. Sin embargo, no hay garantía de que no se produzcan interferencias en una instalación en particular. Si este equipo causa interferencias dañinas en la recepción de radio o televisión, lo cual se puede determinar apagando y encendiendo el equipo, se recomienda al usuario que intente corregir la interferencia mediante una o más de las siguientes medidas: Reoriente o reubique la antena receptora, aumente la separación entre el equipo y el receptor, conecte el equipo a un tomacorriente en un circuito diferente al que está conectado el receptor y consulte al distribuidor o a un técnico de radio/TV experimentado para obtener ayuda.

- Los cambios o modificaciones no aprobados expresamente por la parte responsable del cumplimiento podrían anular la autoridad del usuario para operar el equipo.

MANTENIMIENTO: Consulte el sitio web para obtener detalles sobre la garantía, la resolución de problemas o el cuidado y la limpieza en www.ETISSL.com.